

ACOVA

40009096



NOTICE D'UTILISATION



Taïga

www.acova.fr

FR

1 Présentation

1.1 Introduction	1
1.2 Avertissements	1
1.3 Présentation de votre radiateur	3
1.4 Fonctionnement RFID	3

2 Installation de votre appareil

2.1 Avertissements	4
2.2 Choix de l'emplacement	6
2.3 Raccordement de l'appareil	6

3 Utilisation de votre appareil

3.1 Mise en service	8
3.2 Présentation de l'interface de commande	8
3.3 Choix du mode de fonctionnement	9
3.4 Utilisation des programmes	11
3.5 Dérogations	14
3.6 Verrouillage électronique	15
3.7 Retour aux paramètres usine	15
3.8 Arrêt du radiateur	15

4 Fonctions avancées

4.1 Réglage du jour	16
4.2 Réglage de l'heure et des minutes	16
4.3 Activation / désactivation de la fonction détection d'ouverture fenêtre	17
4.4 Activation / désactivation de la fonction détection de présence / absence	18
4.5 Étalonnage de la température de consigne	20

5 Conseils d'entretien et de dépannage

5.1 Opérations d'entretien courant	21
5.2 Résolution des problèmes	21

6 Services et garantie

24

1. Présentation

1.1 Introduction

Madame, Monsieur,

Nous vous remercions d'avoir choisi ce radiateur.

Élaboré avec le plus grand soin selon notre charte qualité, nous vous en souhaitons une entière satisfaction. Pour profiter pleinement de toutes ses possibilités, nous vous invitons à lire attentivement cette notice et à la conserver à proximité de votre appareil.

Merci de votre confiance.

1.2 Avertissements



MISE EN GARDE Pour éviter une surchauffe, ne pas couvrir l'appareil de chauffage.



Ne pas s'asseoir sur l'appareil de chauffage.



Attention surface très chaude. Caution, hot surface.

ATTENTION - Certaines parties de ce produit peuvent devenir très chaudes et provoquer des brûlures. Il faut prêter une attention particulière en présence d'enfants et de personnes vulnérables.

Il convient de maintenir à distance les enfants de moins de 3 ans, à moins qu'ils ne soient sous une surveillance continue.

Les enfants âgés entre 3 ans et 8 ans doivent uniquement mettre l'appareil en marche ou à l'arrêt, à condition que ce dernier ait été placé ou installé dans une position normale prévue et que ces enfants disposent d'une surveillance ou aient reçu des instructions quant à l'utilisation de l'appareil en toute sécurité et en comprenant bien les dangers potentiels. Les enfants âgés entre 3 ans et 8 ans ne doivent ni brancher, ni régler ni nettoyer l'appareil, et ni réaliser l'entretien de l'utilisateur.

Cet appareil peut être utilisé par des enfants âgés d'au moins 8 ans et par des personnes ayant des capacités physiques, sensorielles ou mentales réduites ou dénuées d'expérience ou de connaissance, s'ils (si elles) sont correctement surveillé(e)s ou si des instructions relatives à l'utilisation de l'appareil en toute sécurité leur ont été données et si les risques encourus ont été appréhendés. Les enfants ne doivent pas jouer avec l'appareil. Le nettoyage et l'entretien par l'utilisateur ne doivent pas être effectués par des enfants sans surveillance.

Cet appareil ne doit être branché ou raccordé, selon les règles et normes en application, que par une personne habilitée.

L'alimentation électrique doit être protégée par un dispositif différentiel résiduel de courant assigné au plus égal à 30 mA, notamment dans le cas d'une installation dans un local contenant une baignoire ou une douche.

Il est protégé contre les projections d'eau et peut être installé dans les volumes 2 et 3 (voir chapitre 2.1), sous réserve que les organes de régulation électrique ne puissent être touchés par une personne utilisant la baignoire ou la douche. Il ne doit pas être raccordé à une borne de terre.

IMPORTANT Si le câble d'alimentation est endommagé, il doit être remplacé par le fabricant, son service après-vente ou des personnes de qualification similaire afin d'éviter un danger.

IMPORTANT L'appareil de chauffage ne doit pas être placé juste en-dessous d'une prise de courant.

IMPORTANT Cet appareil n'est pas destiné à être utilisé à des altitudes au-delà de 2000 m.

Cet appareil de chauffage est rempli d'une quantité précise d'huile spécifique.

Les réparations nécessitant l'ouverture du réservoir d'huile ne doivent être effectuées que par le fabricant ou son service après-vente qui normalement doit être contacté en cas de fuite d'huile.

Lorsque l'appareil de chauffage est mis au rebut respecter les réglementations concernant l'élimination de l'huile.



À NOTER :

Avant toute opération d'entretien, prenez soin d'arrêter l'appareil.

1.3 Présentation de votre radiateur

Cet appareil à fluide hydractif est livré prêt à l'emploi.

Il est bouchonné et rempli en usine d'une huile minérale thermique haute performance. Ce fluide, spécialement élaboré pour cet usage, ne nécessite aucun entretien particulier.

Dès la mise en chauffe de l'appareil, vous constaterez des phénomènes différents de ceux générés par un chauffage électrique conventionnel :

- la résistance électrique réchauffe le fluide qui se met progressivement et de façon naturelle en circulation à l'intérieur du radiateur ;
- les propriétés du fluide font que la température de surface du radiateur n'atteint un niveau optimal qu'au bout de 10 min environ, ce temps variant suivant les modèles et la température ambiante de la pièce lors de la mise en chauffe de l'appareil ;
- ce principe de fonctionnement garantit la constance et la durée de la chaleur émise, même lorsque la résistance n'est plus alimentée.

1.4 Fonctionnement NFC (radio-identification)

Nous vous offrons la possibilité d'utiliser et de programmer votre radiateur grâce à la technologie sans contact (NFC) de votre téléphone intelligent (Smartphone).



Téléchargez dès à présent notre application **Acova Connect** depuis le Google Play Store™, ou scannez le QR code ci-contre.

Celle-ci vous permettra de piloter votre radiateur à partir de votre téléphone ou tablette. Elle inclut aussi de nouvelles fonctionnalités telles que le zonage et la création de scénarios de fonctionnement.

Cette application est disponible sur la plateforme

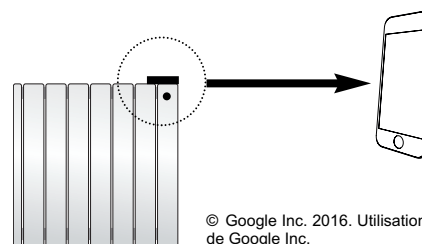

© Google Inc. 2016. Utilisation autorisée. Google et le logo Google sont des marques déposées de Google Inc.

2. Installation de votre appareil

2.1 Avertissements

Le câble souple monté d'origine est destiné à être relié au réseau par l'intermédiaire d'un boîtier de connexion qui devra être placé derrière l'appareil, sans interposition d'une fiche prise de courant.

Dans une cuisine ou une salle de bains, le boîtier de connexion sera placé au moins à 25 cm du sol.

Au-delà des règles prescrites dans cette notice, l'installation doit être conforme aux normes européennes et françaises en vigueur, telles que CEI 60364.7.701 et NF C15-100, ainsi qu'aux règles de l'art.

Pour les pays autres que la France, l'installation doit être conforme aux normes en vigueur et aux règles de l'art du pays dans lequel il est mis en œuvre.

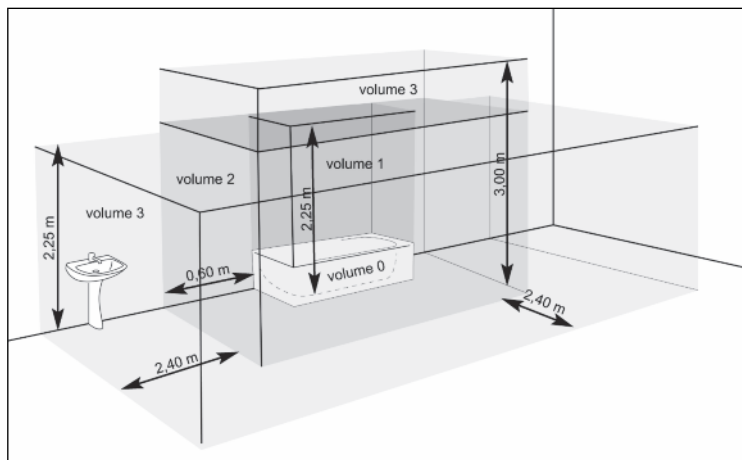

IMPORTANT L'exemple montré ici ne concerne que le cas d'une baignoire. Pour les autres types d'équipements de salle de bains, consultez obligatoirement votre installateur.

IMPORTANT L'installation doit être équipée d'un dispositif de coupure omnipolaire ayant une distance d'ouverture de contact d'au moins 3 mm.

Pour garantir la sécurité de votre installation, vous devez :

- disposer tout objet (meubles, fauteuils) au minimum à 50 cm de la face avant de l'appareil pour favoriser la circulation de l'air ;
- positionner le bas de l'appareil au minimum à 10 cm du sol ;
- positionner une tablette au minimum à 10 cm du haut de votre radiateur ;
- utiliser des vis de fixation adaptées à la nature de votre mur.

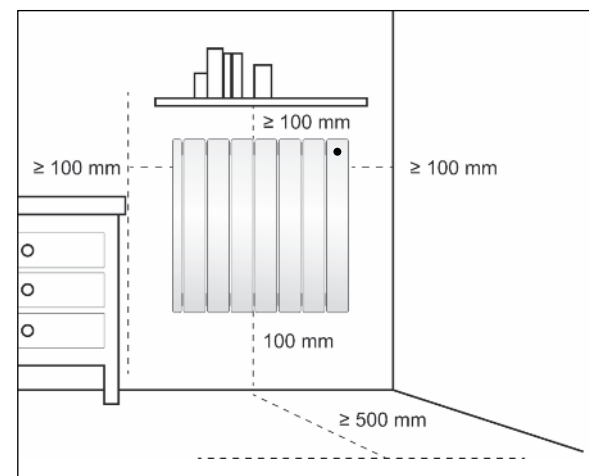
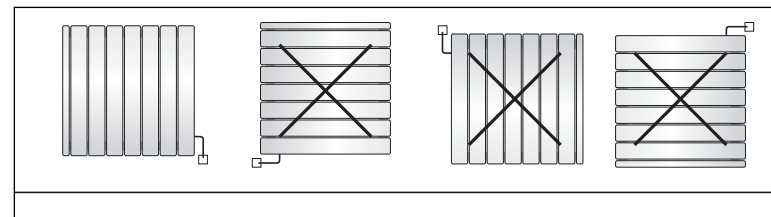

ATTENTION

Procédez toujours à la coupure de l'alimentation électrique (disjoncteur + fil pilote) avant toute opération de raccordement.



À NOTER :

L'ajout d'une fiche de prise de courant est interdit.

2.2 Choix de l'emplacement

Pour profiter pleinement de votre appareil et pour votre plus grand confort, nous vous recommandons de réaliser l'installation si possible à proximité des emplacements à fortes déperditions (fenêtres, portes, etc.).

Vous trouverez dans l'emballage de votre appareil une notice de montage complète.



PRÉCONISATIONS RELATIVES À LA FONCTION DE DÉTECTION D'OUVERTURE / FERMETURE FENÊTRE (VOIR CHAPITRE 4.3)

L'emplacement de votre appareil influe sur le bon fonctionnement de la fonction détection d'ouverture et de fermeture fenêtre.

Outre la disposition de votre installation dans la pièce, la température de consigne réglée sur l'appareil et la température extérieure interviendront dans le déroulement de la fonction.

2.3 Raccordement de l'appareil

Les caractéristiques techniques de votre radiateur sont indiquées sur son étiquette signalétique.

Veillez à en prendre note préalablement à son installation et à toute demande d'intervention SAV.

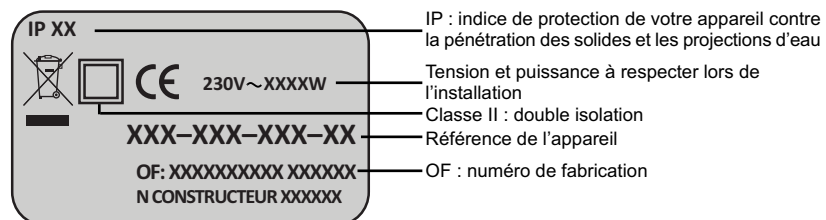

Le raccordement au réseau électrique doit être effectué en respectant :

- la tension indiquée sur cette étiquette ;
- les couleurs conventionnelles :
 - bleu : neutre
 - brun : phase
 - noir : fil pilote

PRINCIPE DE RACCORDEMENT AVEC FIL PILOTE :

Votre appareil est muni d'un fil pilote lui permettant d'être raccordé à une centrale de programmation fil pilote (non fournie avec l'appareil).

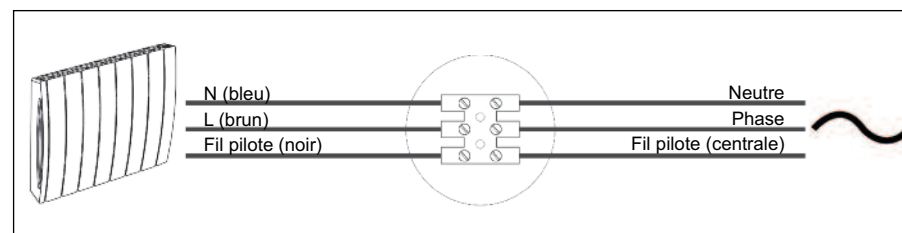

À NOTER :

Votre appareil étant muni d'une régulation électronique intégrée, notre responsabilité ne saurait être engagée en cas d'utilisation avec des centrales de programmation fil pilote fonctionnant par coupure de tension d'alimentation (consulter la notice de votre centrale). Privé d'instructions, votre radiateur en mode AUTO fonctionnera en mode CONFORT, et ce jusqu'à réception d'un nouveau mode fourni par la centrale de programmation.

PRINCIPE DE RACCORDEMENT SANS FIL PILOTE :

Si le fil pilote n'est pas raccordé, la sécurité impose de l'isoler. Il ne doit en aucun cas être raccordé à la terre.

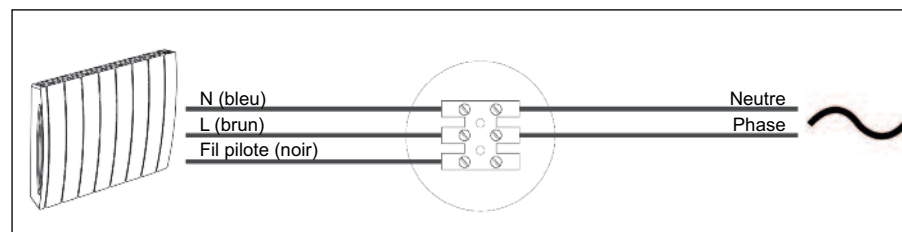



3. Utilisation de votre appareil

3.1 Mise en service

Pour mettre en route votre appareil, il suffit de maintenir le bouton  pendant 2 secondes. L'appareil émet alors un signal sonore.

Si vous souhaitez mettre l'appareil en chauffe lors de la première mise sous tension, allumez-le puis sélectionnez le mode CONFORT  en appuyant plusieurs fois sur la touche **MODE** et ajustez la température désirée avec les touches - et +.

Lors de la mise sous tension et à chaque coupure de courant dont la durée est supérieure à une heure, le clignotement du symbole  vous indique qu'un réglage du jour et de l'heure est nécessaire (voir chapitres 4.1 et 4.2). **Ce réglage est obligatoire pour une utilisation correcte des différents programmes.**

L'horloge  continuera de clignoter tant que le réglage de l'heure n'a pas été effectué.

3.2 Présentation de l'interface de commande

Écran LCD rétroéclairé

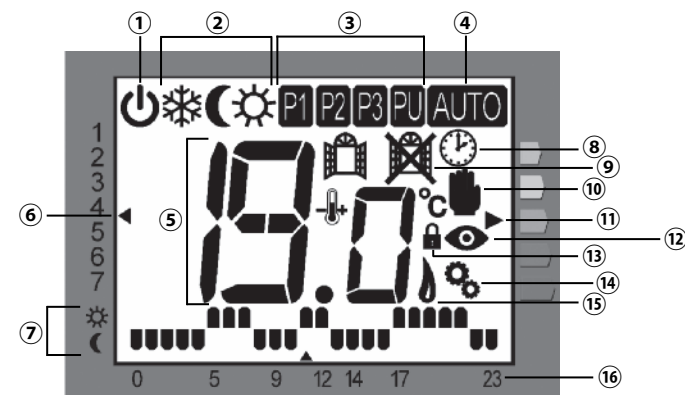
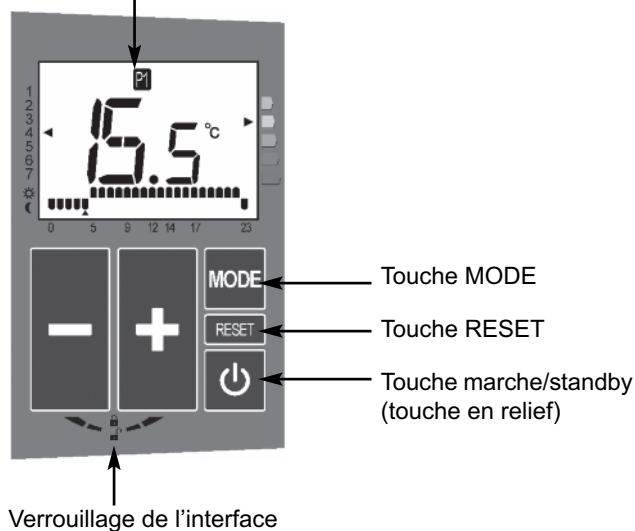

- | | |
|---|--|
| 1 - Indicateur de mode veille | 10 - Indicateur de dérogation |
| 2 - Mode de fonctionnement | 11 - Indicateur comportemental |
| 3 - Programme | 12 - Activation / Désactivation de la fonction détection de présence / absence |
| 4 - Mode automatique (centrale) | 13 - Indicateur de verrouillage |
| 5 - Informations (température, heure, etc.) | 14 - Paramétrage |
| 6 - Indicateur de jour | 15 - Indicateur de chauffe |
| 7 - État du programme (Confort / Éco) | 16 - Indicateur horaire |
| 8 - Indicateur de réglage de l'heure | |
| 9 - Activation / Désactivation de la fonction d'ouverture / fermeture fenêtre | |

Votre interface de commande intègre un indicateur comportemental qui vous aide à appréhender le niveau de consommation énergétique correspondant au niveau de température que vous avez choisi. Le curseur se positionnera devant le pavé coloré correspondant au niveau de consommation d'énergie de cette température de consigne.



À NOTER :

L'éclairage de l'écran s'éteint automatiquement au bout de 30 secondes sans appui sur une touche. Cette veille n'impacte pas le fonctionnement de votre radiateur et un appui sur n'importe quelle touche réactivera l'éclairage.

3.3 Choix du mode de fonctionnement

4 modes de fonctionnement (Hors-gel, Éco, Confort, Auto) sont disponibles par appuis successifs sur la touche **MODE**. À ceux-ci s'ajoutent 3 programmes non modifiables et un programme utilisateur (voir chapitre 3.4).

Un indicateur de chauffe vous informe que votre radiateur se met en chauffe lorsque la température souhaitée que vous avez définie sur votre radiateur ou votre centrale de programmation devient supérieure à la température ambiante mesurée par votre radiateur.

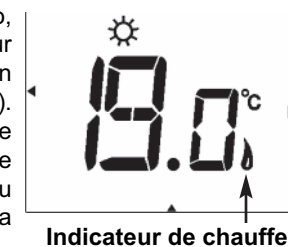



INDICATEUR DE MODE HORS-GEL



Votre radiateur est réglé pour garantir une température minimum de 7°C dans votre pièce, cela vous permet d'éviter tout risque de gel.

Cette température n'est pas modifiable par l'utilisateur.

Ce mode est recommandé en cas d'absence prolongée de plus de 24 heures.



INDICATEUR DE MODE ÉCO



Ce mode économique permet un abaissement de la température de 3,5°C par rapport au niveau de température souhaité pour la position CONFORT.

Cette température n'est pas modifiable par l'utilisateur. Elle ne peut pas excéder 19°C ni être inférieure à 7°C.

Ce mode est recommandé en cas d'inoccupation de la pièce supérieure à 2 heures.

Exemple de fonctionnement : si votre radiateur est programmé pour une température de 19°C en mode CONFORT, la température de consigne sera alors de 15,5°C en mode ÉCO.



INDICATEUR DE MODE CONFORT



C'est le mode de fonctionnement normal de votre radiateur. Vous pouvez choisir la température souhaitée dans la pièce grâce aux touches de réglage - ou +.

La température de consigne du mode confort peut être ajustée de 7 à 30°C par intervalles de 0,5°C.

Ce mode est recommandé en cas d'occupation de la pièce.

RAPPEL :

La température de consigne est réglable uniquement en mode CONFORT ; la température en mode ÉCO sera celle du mode Confort -3.5°C.



INDICATEUR DE DÉLESTAGE

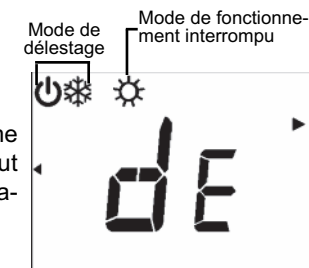

Lorsque votre installation est équipée d'un système de délestage connecté sur l'entrée fil pilote, celui-ci peut envoyer un **ordre prioritaire** à votre radiateur. Votre appareil affiche alors les informations ci-contre :

3.4 Utilisation des programmes

L'interface de commande de votre appareil inclut trois programmes journaliers P1, P2 et P3 non modifiables auxquels vous pouvez accéder par appuis sur la touche **MODE**. Ceux-ci sont basés sur des scénarios d'occupation de la pièce différents qui alternent le passage de votre appareil du mode Confort au mode Éco en fonction de l'heure. Il est donc nécessaire de régler l'horloge avant toute sélection d'un mode programme.

Un programme utilisateur (**PU**) hebdomadaire supplémentaire vous permet de définir votre propre fonctionnement pour chaque heure et chaque jour de la semaine.



PROGRAMME JOURNALIER P1

Ce programme correspond à un besoin de chauffe de votre pièce de 5 à 23H (ex. présence permanente).



PROGRAMME JOURNALIER P2

Ce programme correspond à un besoin de chauffe de votre pièce de 5 à 9H puis de 17 à 23H (ex. journée de travail).



PROGRAMME JOURNALIER P3

Ce programme correspond à un besoin de chauffe de votre pièce de 5 à 9H, de 12 à 14H et de 17 à 23H (ex. journée de travail avec passage au domicile le midi).





PROGRAMME UTILISATEUR HEBDOMADAIRE

Le programme utilisateur vous permet de définir précisément le comportement de votre appareil pour chaque heure de chaque jour de la semaine. Ce programme, s'il est sélectionné, se répétera chaque semaine.

Si aucun programme n'a été créé, l'appareil fonctionnera par défaut en mode ÉCO.

CONFIGURATION DU PROGRAMME UTILISATEUR :

RAPPEL : il est nécessaire de régler l'horloge avant de configurer un programme utilisateur (voir chapitres 4.1 et 4.2).

Cette programmation se déroule en 3 étapes :

- choisir une journée à programmer ;
- définir le mode de fonctionnement affecté à chaque heure de cette journée ;
- valider cette journée et en choisir une autre si besoin.

À partir de cet écran (PU), appuyez 5 secondes sur la touche **MODE** pour accéder à la partie configuration qui va vous permettre de créer votre programme personnalisé.

Un nouvel appui de 5 secondes sur la touche **MODE** effectué depuis cette étape de la configuration vous ramènera à l'écran PU.



Étape 1 : choix du jour à programmer

L'écran affiche le jour et le curseur situé à gauche se positionne en face du jour en cours et clignote.

Appuyez sur la touche - ou + pour passer au jour précédent ou au jour suivant. Une fois atteint le jour souhaité, appuyez sur la touche **MODE** pour définir le fonctionnement de l'appareil pendant cette journée (étape 2).

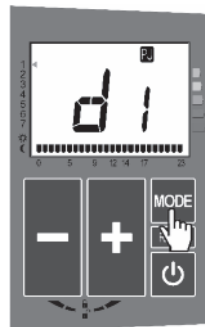

IMPORTANT :

Un appui de 2 secondes sur la touche + copie le programme du jour sélectionné sur le jour suivant. L'affichage passe alors au jour sur lequel le programme a été copié.

Cette opération s'effectue uniquement depuis l'étape 1.

Étape 2 : choix du mode par heure de la journée

L'écran affiche la première heure sous la forme « 0 H » et le curseur situé en bas se positionne en face de l'heure en cours. Le curseur indiquant le jour cesse de clignoter.

Le tableau suivant décrit les actions à effectuer pour définir votre programme à l'aide des touches - et +.

Appui sur la touche	Fonction de la touche	Affichage écran
+	Passer l'heure en cours en mode Confort (☀️).	L'indicateur de mode se positionne sur Confort et passe à l'heure suivante.
-	Passer l'heure en cours en mode Éco (🌙).	L'indicateur de mode se positionne sur Éco et passe à l'heure suivante.
MODE	Conserve le fonctionnement précédemment défini pour cette heure.	L'indicateur de mode ne change pas et passe à l'heure suivante.

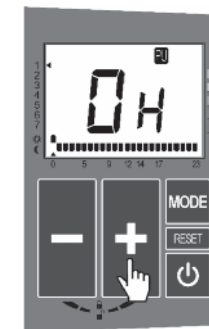

Un appui de 5 secondes sur la touche **MODE** effectué depuis cette étape de la configuration vous ramènera à l'étape 1.

Étape 3 : validation de la journée

Continuez de procéder de la sorte jusqu'à parvenir à l'heure H=23.

Toute nouvelle pression rapide sur l'une des touches +, - ou **MODE** vous ramènera au choix du jour.



Reprenez à partir de l'étape 1 pour réaliser la programmation d'une nouvelle journée.



INDICATEUR DE MODE AUTO



Le mode AUTO permet à votre radiateur de recevoir à distance des ordres de fonctionnement provenant d'une centrale de programmation fil pilote (non fournie avec votre appareil). Le mode transmis correspondra aux modes habituels de votre radiateur (ARRÊT CHAUFFAGE, HORS-GEL, ÉCO, CONFORT). Elle pourra également faire basculer votre radiateur dans deux modes complémentaires (CONFORT -1°C et CONFORT -2°C).

Réglez sur votre radiateur la température de consigne correspondant à vos besoins en mode CONFORT grâce aux touches - et +, puis sélectionnez le mode AUTO par appuis successifs sur la touche **MODE**.

Reportez-vous ensuite à la notice de votre centrale de programmation pour plus d'informations concernant l'utilisation de votre radiateur avec celle-ci.





À NOTER :

Toute réduction de la chauffe de votre appareil pour cause de détection de fenêtre ouverte ou d'absence de personnes dans la pièce prendra fin au prochain changement de mode de fonctionnement demandé par la centrale de programmation.

3.5 Dérogations

Dans les modes de fonctionnement programmés de votre radiateur (P1, P2, P3 et PU, ou mode AUTO piloté par une centrale externe), il est possible de déroger localement au fonctionnement de votre radiateur en modifiant le niveau de température souhaité.

	Si programme P1, P2, P3 ou PU en cours	Si mode AUTO en cours
1er appui sur - ou +	<ul style="list-style-type: none"> • Modifie la température souhaitée. • Apparition du symbole signalant la dérogation.  	Affichage de l'ordre envoyé par la centrale.
2ème appui sur - ou +	<ul style="list-style-type: none"> • Modifie la température souhaitée. • Apparition du symbole signalant la dérogation.  	

La dérogation prendra fin au prochain changement de mode de fonctionnement demandé par le radiateur ou par la centrale de programmation.

3.6 Verrouillage électronique

Cette fonction permet d'empêcher toute intervention inopportune sur l'interface de commande. Dès lors aucun changement involontaire de mode ou de niveau de température souhaité ne sera possible.



Pour activer cette fonction, appuyez simultanément sur les touches - et + pendant 5 secondes puis relâchez la pression une fois que l'indicateur de verrouillage  apparaît.

L'indicateur  reste affiché. Lors d'un appui ultérieur sur une touche, il clignotera 2 fois pour vous informer que le verrouillage est actif.

Pour désactiver cette fonction, appuyez simultanément sur les touches - et + pendant 5 secondes.

L'interface de commande est alors déverrouillée et l'indicateur de verrouillage disparaît.

REMARQUE :

Les changements de modes émis par une centrale fil pilote (non fournie avec votre appareil) ne seront pas désactivés par cette fonction.

3.7 Retour aux paramètres usine

IMPORTANT Lorsque votre interface de commande n'est pas verrouillée, vous pouvez à tout moment revenir aux réglages d'origine en maintenant enfoncée la touche **RESET** pendant 5 secondes. Le programme utilisateur par défaut (mode ÉCO) est réactivé et l'étalonnage remis à zéro.

Votre écran affiche successivement « -- » puis « 88 8 » et revient à ses paramètres de mise en service (voir chapitre 3.1).

3.8 Arrêt chauffage

Un appui de 2 secondes sur la touche  permet d'arrêter la chauffe de votre appareil. Celui-ci émet alors deux signaux sonores.



LE RADIATEUR NE CHAUFFE PAS



4. Fonctions avancées

En appuyant 5 secondes sur la touche **MODE** (sauf depuis le Programme Utilisateur), vous accéderez aux fonctions avancées du radiateur décrites ci-après. L'indicateur  clignotera tant que vous naviguerez à l'intérieur de ces fonctions.

La navigation parmi les fonctions s'effectue par appuis successifs sur la touche **MODE**. Chaque appui vous fera passer d'un paramètre au suivant en validant les modifications effectuées.

Vous pouvez quitter le menu des fonctions avancées à tout moment en appuyant sur **MODE** pendant 5 secondes ou en attendant une minute sans appuyer sur une touche. L'indicateur  cessera alors de clignoter.

4.1 Réglage du jour

Reportez-vous à l'introduction de ce chapitre pour l'accès au menu fonctions et la progression parmi celles-ci.

L'indicateur d'horloge  s'affiche sans clignoter. L'écran affiche le numéro du jour. Réglez le jour en appuyant sur les touches - ou + (par exemple en partant du principe que lundi = jour 1).

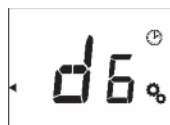

Faites un appui court sur **MODE** pour passer au réglage de l'heure.

4.2 Réglage de l'heure et des minutes

Reportez-vous à l'introduction de ce chapitre pour l'accès au menu fonctions et la progression parmi celles-ci.

L'indicateur d'horloge  s'affiche sans clignoter. Réglez l'heure en appuyant sur les touches - ou +.

Faites un appui court sur **MODE** pour passer au réglage des minutes.



De la même façon que pour le réglage des heures, appuyez sur - ou + pour régler les minutes.



4.3 Activation / Désactivation de la fonction détection d'ouverture / fermeture fenêtre

Reportez-vous à l'introduction de ce chapitre pour l'accès au menu fonctions et la progression parmi celles-ci.

Votre radiateur peut détecter une chute de température significative liée, par exemple, à l'ouverture prolongée d'une fenêtre en hiver. Il adapte alors son fonctionnement automatiquement afin de vous faire réaliser des économies d'énergie.



Dans ce cas l'indicateur « détection d'ouverture fenêtre »  s'affiche.

Vous pouvez activer ou désactiver cette fonction en appuyant sur - ou +.

- L'indicateur **ON** signifie que la fonction est active. Il s'agit du mode sélectionné par défaut.
- L'indicateur **OFF** signifie que la fonction est inactive.

IMPORTANT Afin de profiter au mieux de cette fonction, votre radiateur doit être positionné près de l'ouvrant sans interposition d'un meuble ou d'un quelconque objet. La qualité de la détection d'ouverture / fermeture de fenêtre dépendra de nombreux facteurs tels que l'emplacement de l'appareil, la rapidité de la chute / remontée de température dans la pièce, etc.

IMPORTANT La mesure de la température de la pièce est réalisée au niveau du radiateur.

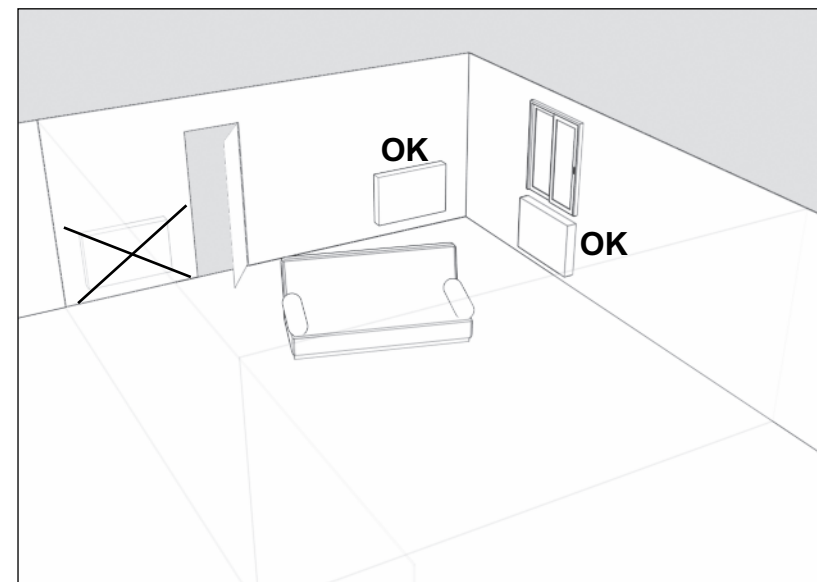

Après avoir ouvert une fenêtre, votre appareil devrait détecter la baisse de température liée à celle-ci sous 15 minutes. Il va alors adapter son mode de fonctionnement en passant automatiquement en mode hors-gel.

Lorsque la température de votre pièce remonte suite à la fermeture de la fenêtre, le radiateur doit sous 15 minutes reprendre le fonctionnement qu'il avait avant le déclenchement de la détection (par exemple le mode CONFORT). L'indicateur  disparaît alors.

4.4 Activation / Désactivation de la fonction détection de présence / absence

Reportez-vous à l'introduction de ce chapitre pour l'accès au menu fonctions et la progression parmi celles-ci.

Votre radiateur peut détecter la présence ou l'absence de personnes dans la pièce afin d'adapter sa température de fonctionnement automatiquement. S'il ne détecte aucun mouvement pendant un certain temps (voir tableau), il abaissera progressivement sa température et vous fera ainsi réaliser des économies d'énergie. Dès qu'une présence sera à nouveau détectée, il reprendra son fonctionnement normal.



L'indicateur de détection de présence  s'affiche.

Vous pouvez activer ou désactiver cette fonction en appuyant sur - ou +.

- L'indicateur **ON** signifie que la fonction est active. Il s'agit du mode sélectionné par défaut.

- L'indicateur **OFF** signifie que la fonction est inactive. L'icône  s'affichera à nouveau lorsqu'aucune présence n'aura été détectée pendant un certain délai (voir tableau).

Lorsqu'une présence est repérée et que l'appareil reprend son fonctionnement normal, elle clignote pendant 5 minutes avant de disparaître.









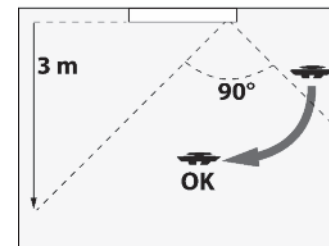
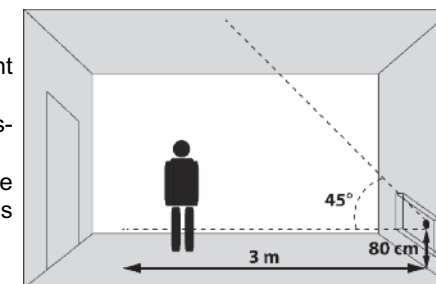

À NOTER :

La détection de présence fonctionnera à partir de n'importe quel mode gérant la température de consigne (définie en mode **CONFORT**) : modes **CONFORT**, **P1**, **P2**, **P3**, **PU** et **AUTO**.

ATTENTION :

- ne pas interposer de meubles devant votre appareil ;
- la détection s'effectue jusqu'à 3 m de distance à partir du radiateur ;
- la détection ne fonctionne qu'à partir de 80 cm (hauteur du détecteur) au-dessus du sol de la pièce.



Temps (à compter de l'activation)	Absence détectée / Affichage		Présence détectée / Affichage	
Activation	T° consigne		T° consigne	
Après 2H	T° consigne -1°		T° consigne	
Après 4H	T° consigne -2°		T° consigne	
Après 8H	T° éco		T° consigne	

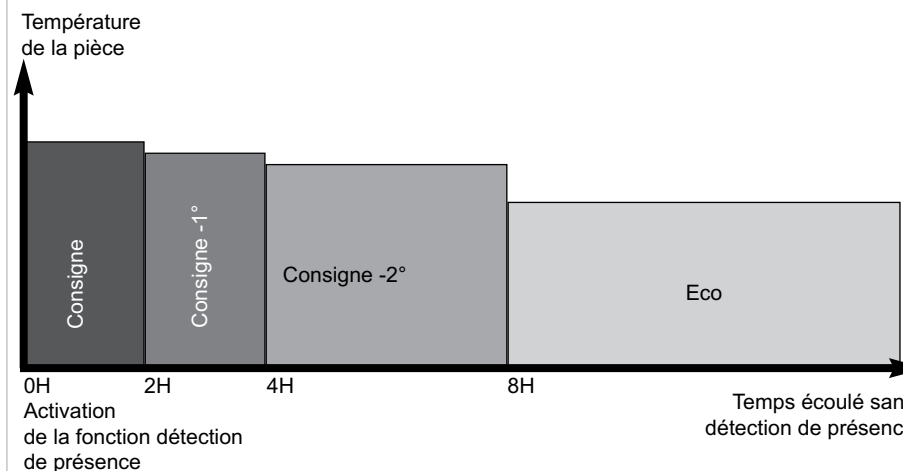

4.5 Étalonnage de la température de consigne

Si vous observez après plusieurs jours de fonctionnement de votre radiateur un écart entre la température constatée dans votre pièce et la température programmée sur l'appareil, vous pouvez effectuer l'étalonnage de votre radiateur par intervalles de 0,1°C en respectant la procédure ci-dessous.



Appuyez 5 secondes sur la touche **MODE** pour accéder aux fonctions avancées. Appuyez ensuite plusieurs fois sur la touche **MODE** pour atteindre la fonction d'étalonnage du radiateur (voir le début de la section pour plus de détails).

1) La fonction étalonnage affiche la température mesurée par votre appareil (ex. : l'appareil affiche 19,0°C).

2) Mesurez la température ambiante à proximité du radiateur à l'aide d'un thermomètre de référence (ex. : le thermomètre affiche 20,0°C). **NOTE** : votre thermomètre doit être situé au centre de la pièce à une hauteur de 1m30 environ, sans interposition de meuble entre le thermomètre et le radiateur.

3) Si la mesure de température ambiante diffère de la température de consigne de votre appareil, appuyez sur les touches - ou + pour les faire correspondre (ex. : appuyez plusieurs fois sur la touche + jusqu'à ce que votre écran affiche 20,0°C).

5. Conseils d'entretien et de dépannage

5.1 Opérations d'entretien courant

Le choix des meilleurs matériaux et la qualité du traitement de surface protègent votre radiateur de la corrosion et des chocs.

Pour garantir la longévité de votre appareil, nous vous recommandons un nettoyage sans produit abrasif ou corrosif. Utilisez de préférence de l'eau savonneuse tiède ou un chiffon sec.

5.2 Résolution des problèmes

Votre radiateur peut vous alerter par le biais de messages d'erreur affichés sur l'écran.

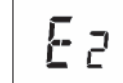

Le tableau de correspondance ci-dessous résume les 3 codes d'erreur possibles et les actions à entreprendre :

Message d'erreur	Conséquence	Diagnostic	Opérations à effectuer
E1	Le radiateur arrête de chauffer.	Défaut de communication avec la régulation du radiateur : la carte d'affichage ne communique plus avec la carte de régulation.	Contactez votre revendeur.
E2	Le radiateur arrête de chauffer.	Défaut de sonde : la carte de régulation ne reçoit plus d'informations de mesure de la température.	Contactez votre revendeur.
E3	Les commandes de votre radiateur ne sont plus accessibles (hors marche / arrêt).	Défaut de communication avec la régulation du radiateur : le détecteur de présence ne communique plus avec la carte de régulation.	Contactez votre revendeur. Voir page 23 pour débloquer l'appareil.

APRÈS UNE COUPURE DE COURANT DE PLUS D'UNE HEURE :

Si l'appareil fonctionnait en mode programme au moment de la coupure, il redémarre en mode Hors-gel.

Il est alors nécessaire de régler à nouveau le jour et l'heure (voir chapitres 4.1 et 4.2).

AUTRES PROBLÈMES :

En cas de non fonctionnement de votre appareil, vous pouvez procéder vous-même aux vérifications de base, en vous assurant que :

	Problème	Diagnostic	Opérations à effectuer
CENTRALE	Le radiateur exécute des ordres différents de ceux programmés sur la centrale fil pilote.	Une erreur de manipulation de la centrale s'est produite.	Vérifier les conditions d'utilisation de votre centrale fil pilote dans sa notice.
	Le symbole horloge clignote.	Une coupure d'électricité prolongée a pu se produire.	Procéder à nouveau au réglage de l'horloge (voir chapitres 4.1 et 4.2).
RADIATEUR	Le radiateur ne fonctionne pas ou ne chauffe pas.	Le radiateur n'est pas alimenté.	Vérifier que le radiateur est relié correctement à son alimentation électrique. Contactez votre revendeur si ce n'est pas le cas.
		Le radiateur est en mode ARRÊT CHAUFFAGE.	Allumer le radiateur.
		La température de consigne est inférieure à la température ambiante.	Augmenter la température de consigne (mode CONFORT).
		Le délesteur s'est activé et a arrêté la chauffe du radiateur.	Attendre la fin du délestage.
	La température de la pièce ne correspond pas à la température souhaitée.	Le radiateur a besoin d'être étalonné.	Étalonner votre appareil (voir chapitre 4.5) afin de faire correspondre la température mesurée dans la pièce par le radiateur et celle mesurée par votre thermomètre.
	Le radiateur continue de chauffer alors qu'une fenêtre est ouverte.	La fonction "Détection de fenêtre" n'est pas activée.	Activer la fonction.
Le changement de mode ou de température (mode CONFORT) ne fonctionne pas.	L'interface de commande de l'appareil est verrouillée.	Désactiver le verrouillage des touches (voir chapitre 3.6).	

	Problème	Diagnostic	Opérations à effectuer
RADIATEUR (suite)	L'appareil fonctionne en mode hors-gel non souhaité.	La détection d'ouverture/fermeture fenêtre est activée et une ouverture a été détectée.	Désactiver la détection d'ouverture/fermeture fenêtre si vous ne souhaitez pas que votre appareil passe automatiquement en mode hors-gel.
	Le symbole E3 s'affiche et les commandes de votre appareil sont bloquées.	Défaut de communication avec la régulation du radiateur : le détecteur de présence ne communique plus avec la carte de régulation.	Contactez votre revendeur. Pour déverrouiller le fonctionnement de votre appareil : - mettez celui-ci hors tension ; - mettez-le à nouveau sous tension ; - vous avez une minute pour désactiver la fonction de détection de présence dans les paramètres avancés et reprendre un fonctionnement normal ; - dans le cas contraire l'alerte E3 s'affichera à nouveau après une minute.

6. Services et garantie

Service après-vente

En cas de non fonctionnement ou de besoin en pièces détachées, contactez votre installateur ou votre revendeur.

Au préalable, pour permettre la bonne compréhension et un traitement rapide du problème, assurez-vous d'avoir bien relevé :

- les éléments figurant sur l'étiquette signalétique de l'appareil ;
- la référence commerciale figurant sur votre facture d'achat datée.

Garantie

(Voir conditions générales de vente dans le pays concerné)

Votre radiateur électrique est garanti 2 ans contre tout défaut de fabrication à compter de la date de livraison.

Il est conforme à la directive CEM : 2014/30/UE relative à la compatibilité électromagnétique des équipements, à la directive Basse Tension : 2014/35/UE relative au matériel électrique destiné à être employé dans certaines limites de tension, et aux normes européennes EN 60.335.1 et EN 60.335.2.30, amendements successifs y compris.

La garantie sera prise en compte sur présentation du titre d'achat daté.

Les frais de transport, de dépose et de pose du radiateur sont exclus de la garantie.

La garantie ne s'applique pas notamment en cas de mise en œuvre, d'installation ou d'entretien non conforme à la norme en vigueur du pays, aux règles de l'art et à la notice d'utilisation.

Règlementations environnementales

RoHS : conforme à la directive 2011/65/UE

DEEE : conforme à la directive 2012/19/UE



Traitement des appareils électriques et électroniques en fin de vie. Ce symbole indique que ce produit ne doit pas être traité avec les déchets ménagers. Il doit être remis à un point de collecte approprié qui se chargera de son recyclage. En s'assurant que ce produit est bien mis au rebut de manière correcte, vous aiderez à prévenir les conséquences négatives potentielles pour l'environnement et la santé humaine.

